

ЗАКАЗАТЬ: МАГ-6-П-К-В



ГАЗОАНАЛИЗАТОР МНОГОКОМПОНЕНТНЫЙ

МАГ-6

исполнение МАГ-6 П-К(-В)

РУКОВОДСТВО ПО ЭКСПЛУАТАЦИИ

И ПАСПОРТ

ТФАП.468166.002-02 РЭ и ПС

СОДЕРЖАНИЕ

ВВЕДЕНИЕ.....	3
1 НАЗНАЧЕНИЕ ИЗДЕЛИЯ.....	4
2 ТЕХНИЧЕСКИЕ ХАРАКТЕРИСТИКИ ИЗДЕЛИЯ И УСЛОВИЯ ЭКСПЛУАТАЦИИ.....	4
3 УСТРОЙСТВО И ПРИНЦИП РАБОТЫ.....	7
4 ПОДГОТОВКА ПРИБОРА К ИСПОЛЬЗОВАНИЮ.....	9
5 РЕЖИМЫ РАБОТЫ И НАСТРОЙКИ ПРИБОРА.....	10
6 ВОЗМОЖНЫЕ НЕИСПРАВНОСТИ И СПОСОБЫ ИХ УСТРАНЕНИЯ.....	17
7 МАРКИРОВАНИЕ, ПЛОМБИРОВАНИЕ, УПАКОВКА.....	18
8 ХРАНЕНИЕ, ТРАНСПОРТИРОВАНИЕ.....	18
9 КОМПЛЕКТНОСТЬ.....	19
10 СВИДЕТЕЛЬСТВО О ПРИЕМКЕ.....	20
11 ГАРАНТИИ ИЗГОТОВИТЕЛЯ.....	21
12 ДАННЫЕ О ПОВЕРКЕ ПРИБОРА.....	22
13 ДАННЫЕ О РЕМОНТЕ ПРИБОРА.....	23
14 НАИМЕНОВАНИЕ И АДРЕС ИЗГОТОВИТЕЛЯ.....	24
ПРИЛОЖЕНИЕ А СЕРТИФИКАТ СООТВЕТСТВИЯ ТРЕБОВАНИЯМ ТЕХНИЧЕСКОГО РЕГЛАМЕНТА ТАМОЖЕННОГО СОЮЗА ТР ТС 012/2011 «О БЕЗОПАСНОСТИ ОБОРУДОВАНИЯ ДЛЯ РАБОТЫ ВО ВЗРЫВООПАСНЫХ СРЕДАХ».....	25
ПРИЛОЖЕНИЕ Б МЕТОДИКА ПОВЕРКИ.....	28
ПРИЛОЖЕНИЕ В Таблица перекрёстной чувствительности датчиков газоанализатора МАГ-6.....	45

ВВЕДЕНИЕ

Настоящее руководство по эксплуатации и паспорт являются документом, удостоверяющим основные параметры и технические характеристики газоанализатора многокомпонентного МАГ-6 исполнения МАГ-6 П-К(-В).

Настоящее руководство по эксплуатации и паспорт являются документом, удостоверяющим основные параметры и технические характеристики газоанализатора многокомпонентного, и устанавливают правила их эксплуатации, соблюдение которых обеспечивает поддержание его в постоянной готовности к работе.

Прибор выпускается согласно ТУ 26.51.53-016-70203816-2021, регистрационный номер утвержденного типа средств измерений в Федеральном информационном фонде по обеспечению единства измерений № 86393-22.

Газоанализаторы МАГ-6 П-К-В относятся к взрывозащищенному электрооборудованию группы II по ГОСТ 31610.0-2019 (IEC 60079-0:2017), с маркировкой взрывозащиты **1Ex ib IIC T6 Gb X** и соответствуют ГОСТ 31610.0-2019 (IEC 60079-0:2017), ГОСТ 31610.11-2014 (IEC 60079-11:2011), и могут устанавливаться во взрывоопасных зонах помещений и наружных установках согласно гл.7.3.ПУЭ, гл.3.4.ПЭЭП и другим директивным документам, регламентирующим применение электрооборудования во взрывоопасных зонах.

Права на топологию всех печатных плат, схемные решения, программное обеспечение и конструктивное исполнение принадлежат изготовителю – АО «ЭКСИС». Копирование и использование – только с разрешения изготовителя.

В случае передачи прибора на другое предприятие или в другое подразделение для эксплуатации или ремонта, настоящее руководство по эксплуатации и паспорт подлежат передаче вместе с прибором.

Поверка осуществляется по документу МП-242-2486-2022 "Газоанализаторы многокомпонентные МАГ-6. Методика поверки", утвержденным ФГУП "ВНИИМ им. Д.И. Менделеева" «05» мая 2022 г.

Интервал между поверками один год.

QR-код на запись в реестре ФГИС "АРШИН":



1 НАЗНАЧЕНИЕ ИЗДЕЛИЯ

1.1 Газоанализатор многокомпонентный МАГ-6 П-К(-В) (далее - прибор) предназначен для измерений объемной доли кислорода, диоксида углерода, метана, массовой концентрации оксида углерода, аммиака, сероводорода, диоксида серы, диоксида азота в воздухе рабочей зоны (любые 4 компонента из 8).

1.2 Газоанализатор МАГ-6 П-К-В относится к взрывозащищенному электрооборудованию группы II по ГОСТ 31610.0-2019 (IEC 60079-0:2017) и предназначен для применения во взрывоопасных зонах в соответствии с установленной маркировкой взрывозащиты.

1.3 Газоанализатор может применяться в различных технологических процессах в промышленности, энергетике, сельском хозяйстве и других отраслях хозяйства.

2 ТЕХНИЧЕСКИЕ ХАРАКТЕРИСТИКИ ИЗДЕЛИЯ И УСЛОВИЯ ЭКСПЛУАТАЦИИ

1.4 Диапазоны измерений, пределы допускаемой основной погрешности газоанализатора и номинальное время установления показаний $T_{0,9ном}$ представлены в таблице 2.1.

Таблица 2.1

Определяемый компонент (измерительный канал)	Диапазон измерений	Пределы допускаемой основной погрешности газоанализатора	Номинальное время установления показаний $T_{0,9ном}$, с
Кислород	От 0,0 до 21,0 % (об.д.)	$\pm 0,2$ % (об.д.)	30
	От 0,0 до 30,0 % (об.д.)	$\pm 0,4$ % (об.д.)	
	От 0,0 до 100,0 % (об.д.)	$\pm 1,0$ % (об.д.)	
Оксид углерода	От 0 до 20 мг/м ³	± 4 мг/м ³	30
	Св. 20 до 500 мг/м ³	± 20 % отн.	
Диоксид углерода	От 0,0 до 1,0 % (об.д.)	$\pm (0,02 + 0,05 \cdot C_x)$ % (об.д.)	40
	От 0,0 до 10,0 % (об.д.)	$\pm (0,1 + 0,05 \cdot C_x)$ % (об.д.)	
	От 0,0 до 100% (об.д.)	$\pm (2,5 + 0,1 \cdot C_x)$ % (об.д.)	
Метан	От 0,0 до 2,0 % (об.д.)	$\pm 0,2$ % (об.д.)	30
	Св. 2,0 до 5,0 % (об.д.)	± 10 % отн.	
Аммиак	От 0 до 20 мг/м ³	± 4 мг/м ³	180
	Св. 20 до 70 мг/м ³	± 20 % отн.	
Сероводород	От 0 до 10 мг/м ³	± 2 мг/м ³	60
	Св. 10 до 140 мг/м ³	± 20 % отн.	
Диоксид серы	От 0 до 10 мг/м ³	$\pm 2,5$ мг/м ³	60
	Св.10 до 50 мг/м ³	± 25 % отн.	
Диоксид азота	От 0 до 2 мг/м ³	$\pm 0,5$ мг/м ³	60
	Св. 2 до 35 мг/м ³	± 25 % отн.	

Примечание: C_x – измеренное значение определяемого компонента, объемная доля %.

1.5 Пределы допускаемых дополнительных погрешностей газоанализатора от изменения температуры на каждые 10 °С, давления на каждые 3,3 кПа, относительной влажности, окружающей и анализируемых сред, при которых проводилось определение основной погрешности, в долях от пределов основной допускаемой погрешности представлены в таблице 2.2.

Таблица 2.2

Определяемый компонент	Пределы допускаемых дополнительных погрешностей газоанализатора от изменения:		
	температуры на каждые 10 °С	давления на каждые 3,3 кПа	относительной влажности в диапазоне рабочих условий эксплуатации
Кислород	±1,6	±0,2	±3,0
Оксид углерода	±0,5	-	±0,5
Диоксид углерода	±0,7	±0,2	±0,5
Метан	±0,5	±0,2	±1,0
Аммиак	±0,5	-	±0,5
Сероводород	±0,5	-	±0,5
Диоксид серы	±0,5	-	±0,5
Диоксид азота	±0,5	-	±0,5

Примечание - относительно условий, при которых проводилось определение основной погрешности.

1.6 Габаритные размеры, масса и прочие технические характеристики представлены в таблице 2.3.

Таблица 2.3

Наименование параметра, единицы измерения	Значение
Производительность внутреннего побудителя расхода, дм ³ /мин*	От 0,1 до 0,5
Рекомендуемый расход анализируемого газа, дм ³ /мин	От 0,1 до 0,5
Время прогрева газоанализатора, мин, не более	5
Пределы допускаемой вариации выходного сигнала газоанализатора, в долях от пределов допускаемой основной погрешности	0,5
Предел допускаемого изменения выходного сигнала переносного газоанализатора в течение 8 ч непрерывной работы, в долях от предела допускаемой основной погрешности	±0,5
Время непрерывной работы газоанализатора от полностью заряженных аккумуляторов, ч, не менее	8
Количество точек автоматической статистики	до 8000
Напряжение питания, В	от 3,3 до 4,4
Потребляемая прибором мощность, Вт, не более	1,5
Интерфейс связи с компьютером	USB
Масса прибора, кг, не более	0,8
Габаритные размеры прибора, мм, не более	35x85x225
Средний срок службы сенсоров, лет	2
Средний срок службы (без учета срока службы сенсоров), лет, не менее	5
Средняя наработка на отказ, ч	5000

Примечание: * в приборах, оснащенных побудителями расхода.

1.7 Условия эксплуатации приведены в таблице 2.4

Таблица 2.4

Наименование параметра, единицы измерения	Значение
Рабочие условия эксплуатации прибора - температура воздуха, °С - относительная влажность, % (без конденсации влаги) - атмосферное давление, кПа	от минус 20 до плюс 40 от 10 до 95 от 84 до 106

Содержание механических и агрессивных примесей в окружающей и контролируемой среде (хлора, серы, фосфора, мышьяка, сурьмы и их соединений), отравляющих элементы сенсора, не должно превышать санитарные нормы согласно ГОСТ 12.1.005-88.

3 УСТРОЙСТВО И ПРИНЦИП РАБОТЫ

1.8 Устройство прибора

Газоанализатор изготавливается в металлическом корпусе, внутри которого располагаются: печатная плата, аккумуляторная батарея, побудитель расхода, до 4 сенсоров (определяется при заказе согласно таблице 2.1). На лицевой панели прибора расположены кнопки управления и ЖК-индикатор. На торцевой стороне корпуса прибора расположены: входной и выходной штуцера газового тракта, разъем для подключения сетевого адаптера для зарядки аккумуляторного блока, разъем для подключения прибора к компьютеру (см. Рисунок 3.1).



Рисунок 3.1 Переносной многокомпонентный газоанализатор МАГ-6 П-К(-В) сверху вниз: лицевая панель, торцевая панель

- 1,2 – газовые штуцера («выход» и «вход» соответственно);
- 3 – ЖК-индикатор;
- 4, 5 – кнопки управления;
- 6 – кнопка «общий сброс»
- 7 – разъем для зарядки и подключения к ПК.

1.9 Принцип работы прибора

Индикация измерений

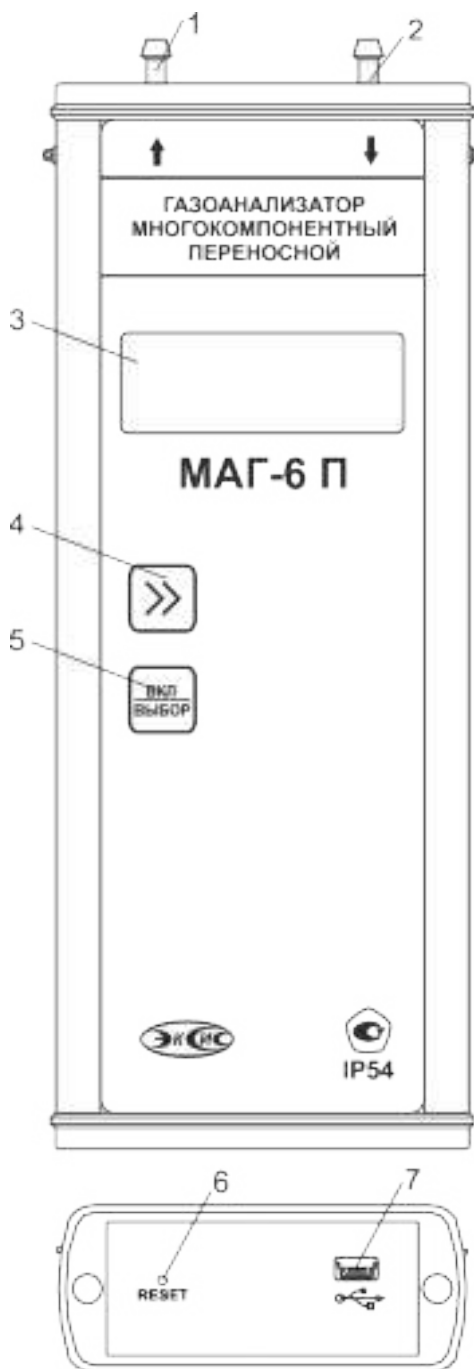
Прибор во включенном состоянии с помощью принудительной подачи или встроенного побудителя расхода (при комплектовании микрокомпрессором) производит непрерывный забор газа через штуцер на верхней панели, анализирует данные от встроенных сенсоров и индицирует значение объёмной доли диоксида углерода, кислорода, метана в % и оксида углерода, аммиака, сероводорода, диоксида азота, диоксида серы в мг/м³ на индикаторе в зависимости от выбранных типов сенсоров. Интервал опроса встроенных сенсоров составляет около одной секунды.

В качестве чувствительных элементов для определения содержания аммиака, сероводорода, кислорода, оксида углерода, диоксида серы и диоксида азота используются электрохимические сенсоры, пропорционально преобразующие парциальное давление газов в ток. В качестве чувствительных элементов объёмной доли метана и диоксида углерода используются оптические инфракрасные сенсоры, принцип работы которых основан на измерении поглощения электромагнитной волны специфической длины для анализируемого вещества.

Регистрация результатов измерений

При необходимости использовать в приборе функцию регистратора следует приобретать его в комплекте с программным обеспечением для компьютера. Данные измерений записываются в энергонезависимую память прибора с определенным периодом. Настройка периода, считывание и просмотр данных осуществляется с помощью программного обеспечения.



Интерфейс связи

С помощью цифрового интерфейса из прибора могут быть считаны текущие значения измерения, накопленные данные измерений, изменены настройки прибора. При работе с компьютером прибор определяется как USB HID-устройство и не требует установки дополнительных драйверов.

1.10 Обеспечение взрывозащиты (для МАГ-6 П-К-В)

Газоанализатор имеет степень взрывозащиты: «искробезопасная электрическая цепь» с уровнем «ib» по ГОСТ 31610.11-2014 (IEC 60079-11:2011). Искробезопасность электрических цепей газоанализатора достигается за счет ограничения напряжения и токов в его электрических цепях до искробезопасных значений, а также за счет выполнения их конструкции в соответствии с ГОСТ 31610.0-2019 (IEC 60079-0:2017).

4 ПОДГОТОВКА ПРИБОРА К ИСПОЛЬЗОВАНИЮ

- 1.11** Извлечь прибор из упаковочной тары. Если прибор внесен в теплое помещение из холодного, необходимо дать прибору прогреться до комнатной температуры в течение не менее 2-х ч.
- 1.12** Зарядить аккумуляторы, подключив к прибору сетевой адаптер. Время зарядки полностью разряженного аккумулятора не менее 12 ч.
- 1.13** При комплектации прибора диском с программным обеспечением, установить его на компьютер. Подключить прибор к свободному USB-порту компьютера соответствующим соединительным кабелем.
- 1.14** Включить прибор коротким нажатием кнопки .
- 1.15** При включении прибора осуществляется предварительный прогрев и тестирование датчиков в течение 60 секунд. После прогрева на индикатор выводится текущая версия программного обеспечения прибора. В процессе работы прибор осуществляет самотестирование. При наличии неисправностей газоанализатор индицирует сообщение об ошибке. Расшифровка неисправностей прибора приведена в разделе 6. При включении прибора с компрессором появляется звуковой сигнал с частотой 400 Гц, означающий включение внутреннего побудителя расхода и начала забора пробы анализируемого воздуха.
- 1.16** Перед началом измерений выдержать прибор во включенном состоянии не менее времени прогрева.
- 1.17** После использования прибора выключить его коротким нажатием кнопки .
- 1.18** Приборы подлежат поверке, межповерочный интервал 1 год. Поверка осуществляется по документу МП-242-2486-2022 "Газоанализаторы многокомпонентные МАГ-6. Методика поверки", утвержденным ФГУП "ВНИИМ им. Д.И. Менделеева" «05» мая 2022 г.
- 1.19** Методика поверки прилагается в комплекте с газоанализатором.
- 1.20** Рекомендуется ежегодно проводить сервисное обслуживание прибора на заводе-изготовителе.

5 РЕЖИМЫ РАБОТЫ И НАСТРОЙКИ ПРИБОРА

1.21 Общие сведения

При эксплуатации прибора его функционирование осуществляется в одном из режимов: РАБОТА или НАСТРОЙКА. После включения и самодиагностики прибор переходит в режим РАБОТА. В режиме РАБОТА прибор выполняет непрерывный забор пробы газа, опрос сенсоров, регистрацию данных, осуществляет обмен данными по USB-интерфейсу.

1.22 Режим РАБОТА

Режим РАБОТА является основным эксплуатационным режимом. Схема режима РАБОТА приведена на Рисунок 5.2. Схема для шести газов, прибор позволяет вести контроль до 4 газов одновременно.







Рисунок 5.2 Схема режима РАБОТА

Кратковременным нажатием кнопки  производится включение/выключение прибора. Удерживание кнопки  в течение 2 с переводит прибор в режим НАСТРОЙКА. В выключенном состоянии нажатие кнопки  приводит к отображению заряда

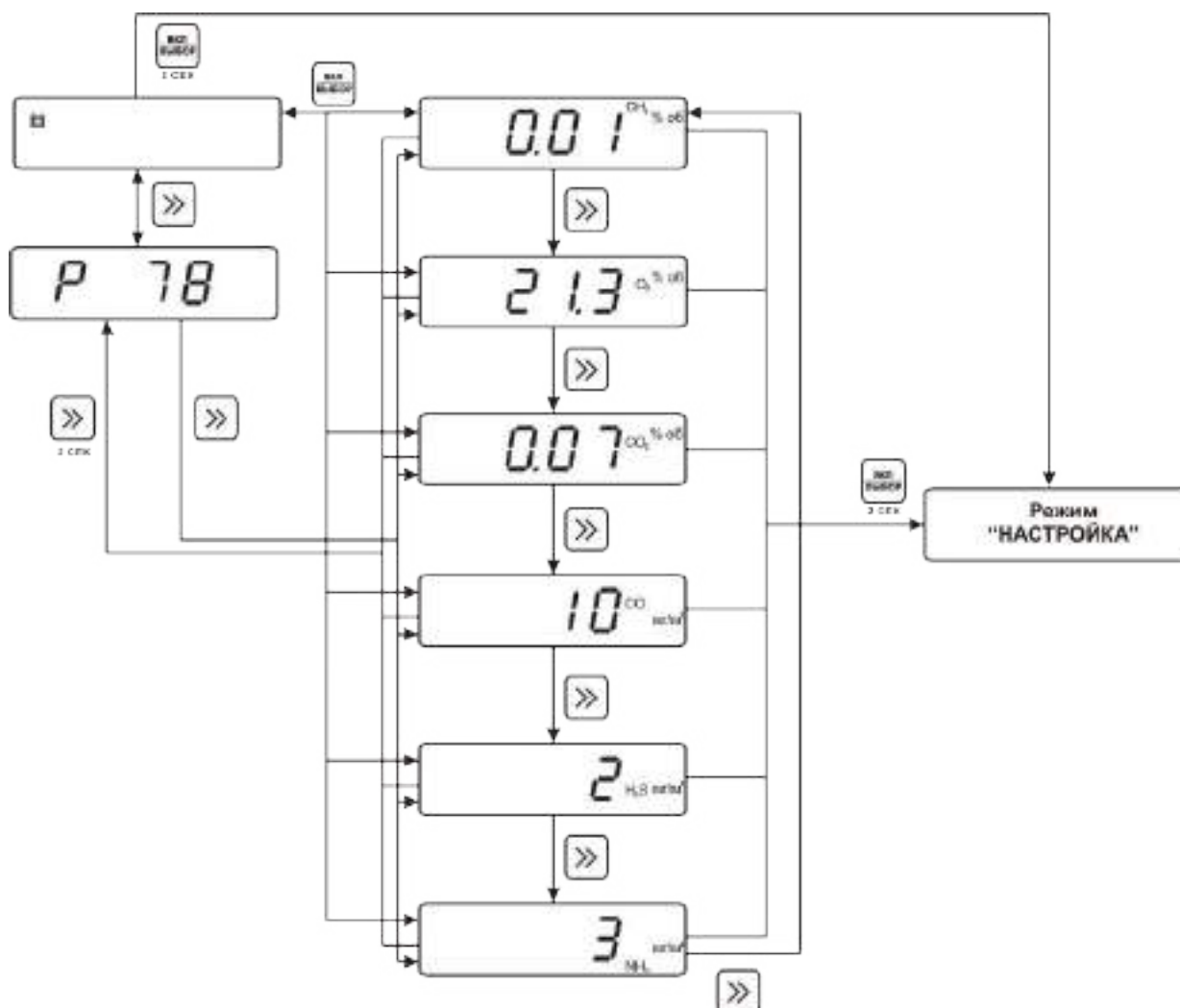
аккумуляторов. Во включенном состоянии нажатие кнопки  приводит к циклическому изменению отображению концентраций контролируемых газов. Удерживание кнопки  в течение 2 с приводит к отображению заряда аккумуляторов. **Прибор не допускается включать и использовать во время зарядки аккумуляторов.**

1.23 Режим НАСТРОЙКА

Режим **НАСТРОЙКА** предназначен для задания и записи в энергонезависимую память прибора требуемых при эксплуатации параметров. Заданные значения параметров сохраняются в памяти прибора при пропадании питания. Параметры, настраиваемые в режиме, **НАСТРОЙКА**: пороговые значения; звуковая сигнализация; параметры для работы с компьютером и в сети, Рисунок 5.3.

Внимание! При входе в режим **НАСТРОЙКА** на приборе индицируется «- - -», куда следует ввести код безопасности: **3241**. Это сделано для того, чтоб персонал не мог случайно изменить пороговые значения для токсичных газов или отключить звуковую сигнализацию.

При работе с меню, при паузе в работе с настройками на каждом шаге прибор по истечении 45 с автоматически возвращается к предыдущему пункту меню, за исключением настройки пороговых значений, по истечению 45 с происходит переход к следующему порогу.



Рисунок 5.3 Схема режима НАСТРОЙКА

1.23.1 Настройка порогов

Пороги – это верхняя или нижняя границы допустимого изменения соответствующей величины. При превышении измеряемой величиной верхнего порогового значения или снижении ниже нижнего порогового значения прибор обнаруживает это событие и отображает его на индикаторе миганием текущей измеряемой величины. При соответствующей настройке прибора нарушение порогов сопровождается звуковым сигналом. Настройка порогов показана на Рисунок 5.4.

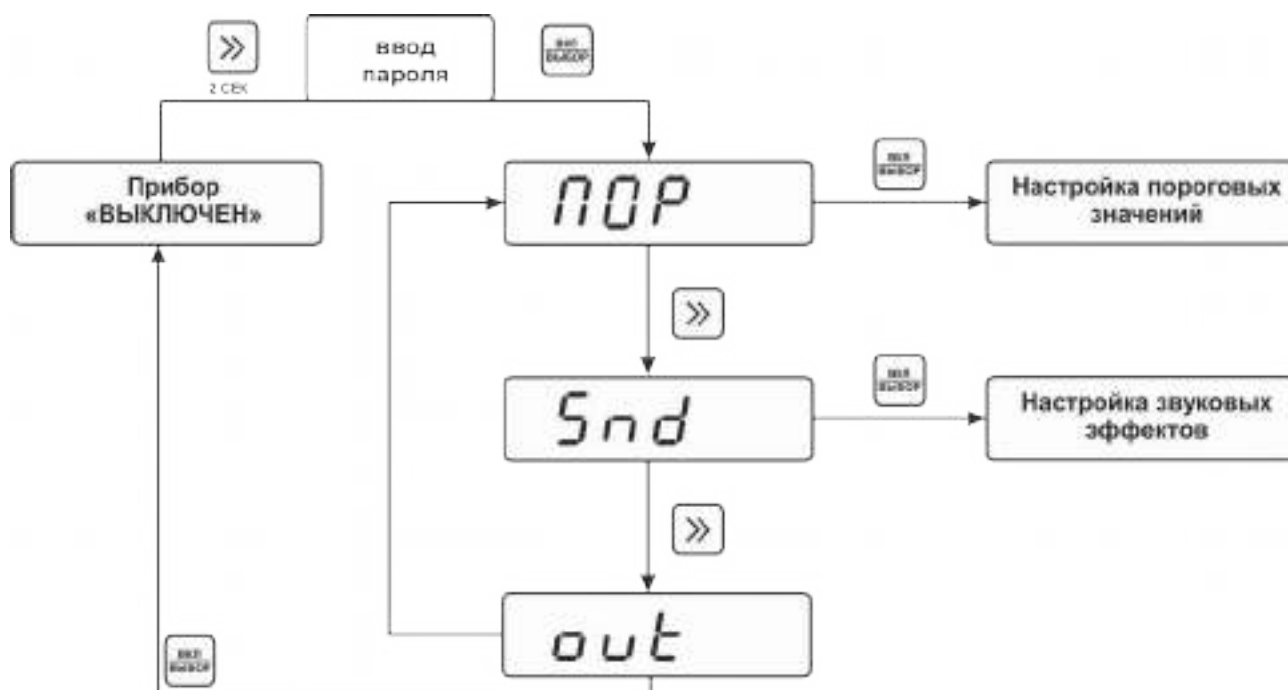

Рисунок 5.4 Настройка порогов

Подробная схема настройки нижнего и верхнего порогов для одного из газов показана на Рисунок 5.5.

На Рисунок 5.6 показана очередность установки пороговых значений для всех газов, которыми может комплектоваться прибор. Общая последовательность установки порогов газов: метан, кислород, диоксид углерода, оксид углерода, сероводород, аммиак, диоксид азота, диоксид серы. Прибор комплектуется не более чем четырьмя сенсорами.

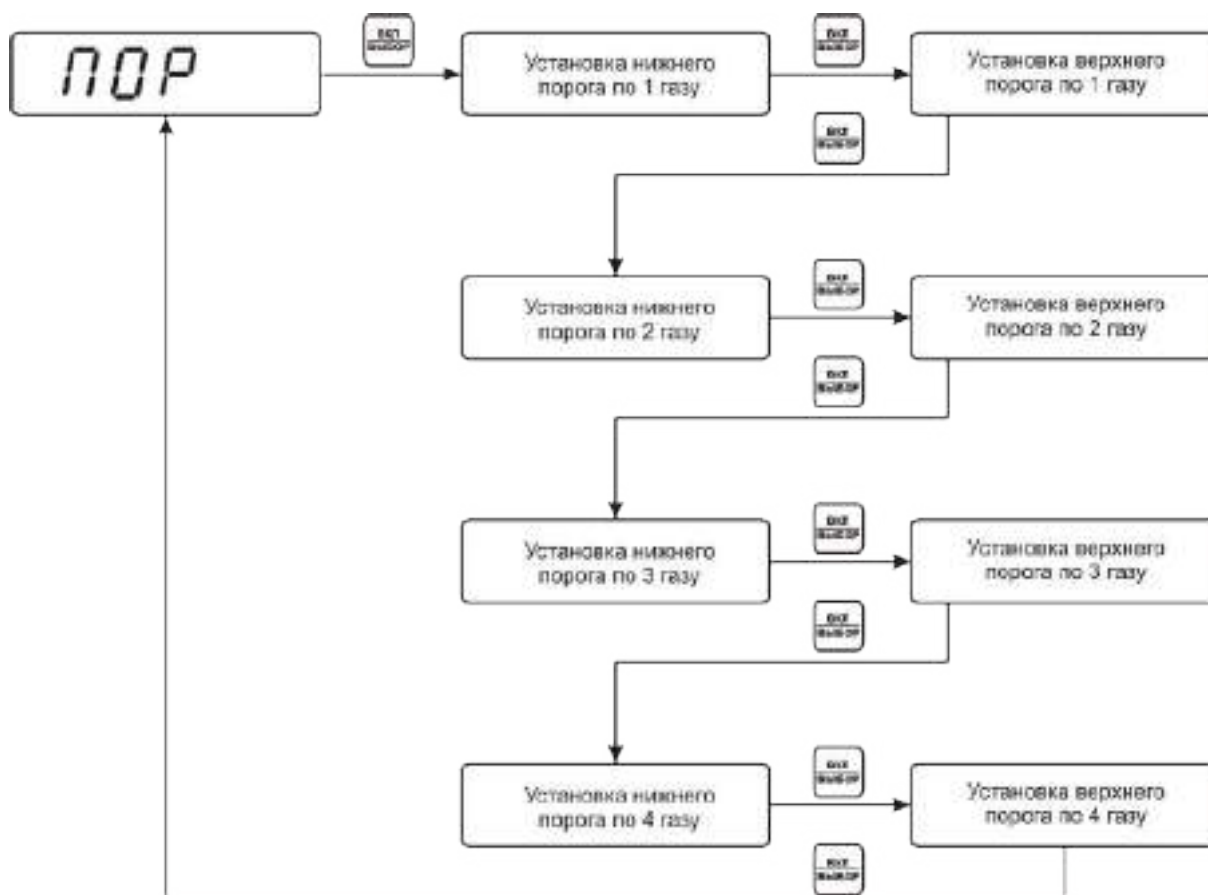

Рисунок 5.5 Установка нижнего и верхнего порога



Рисунок 5.6 Общая очередность установления порогов

1.23.2 Звуковая сигнализация

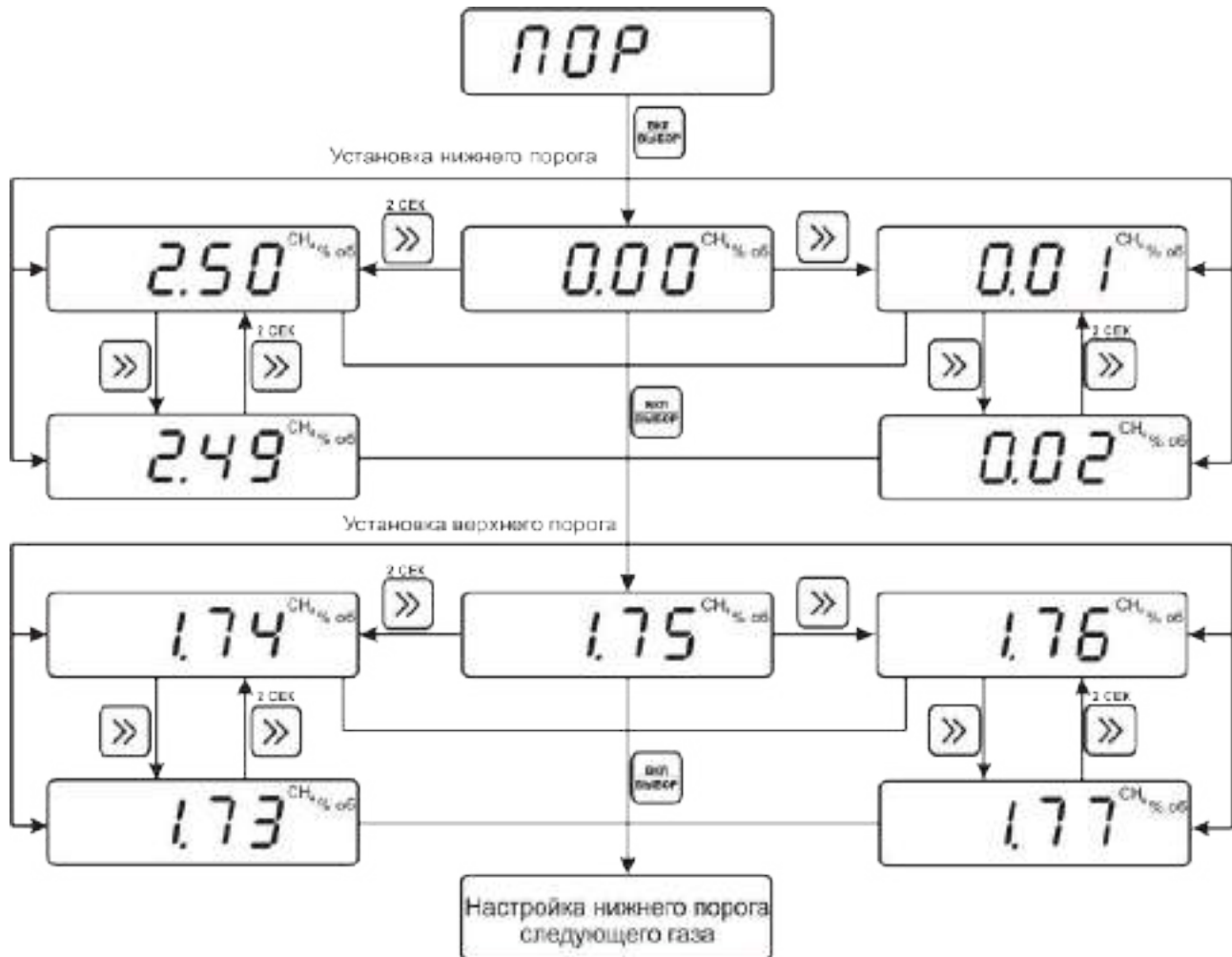
Настройка позволяет разрешить/запретить звуковую сигнализацию при достижении порогов, Рисунок 5.7.

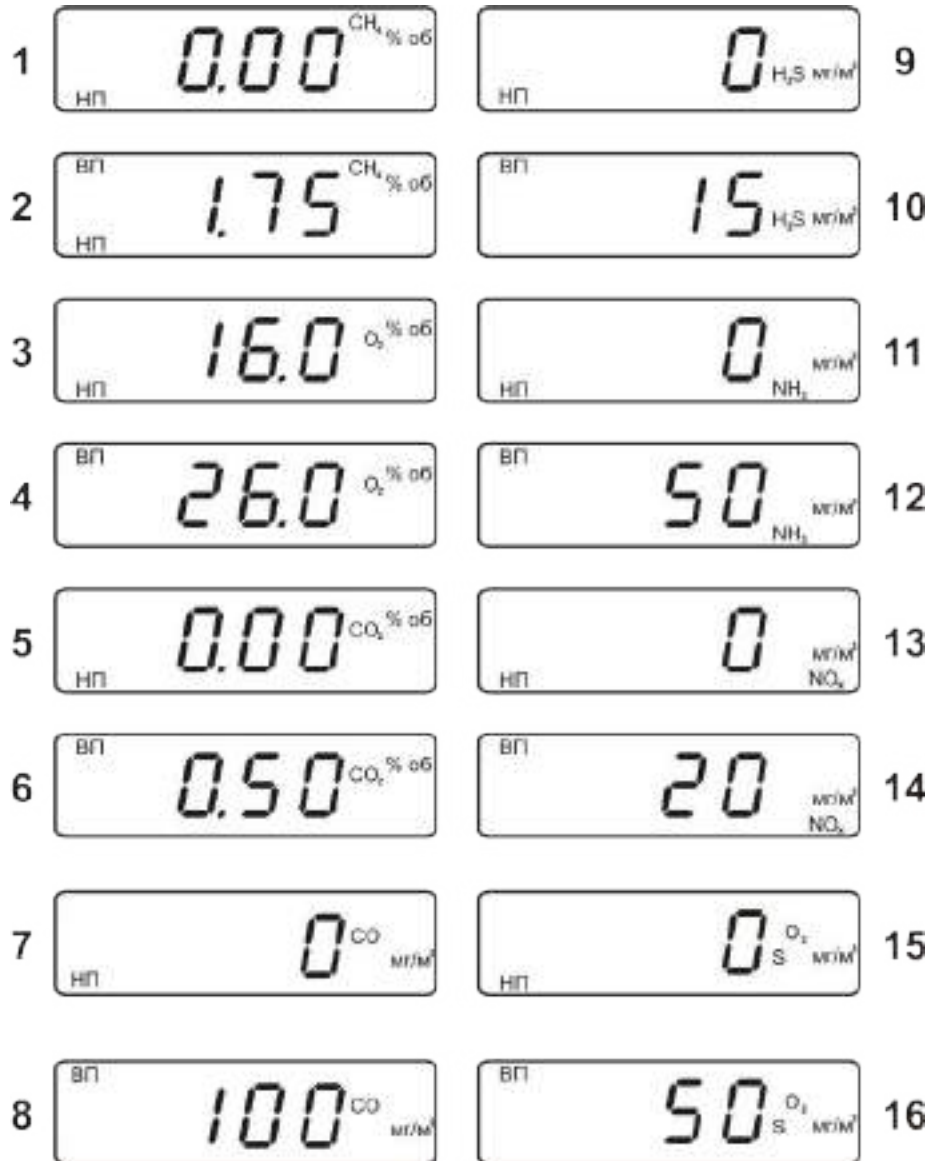

Рисунок 5.7 Настройка звуковой сигнализации

1.24 Программное обеспечение

Для связи газоанализатора с компьютером необходимо программное обеспечение Eksis Visual Lab (EVL) и соединительный кабель, поставляемые в комплекте (см. пункт 9).

Подключение газоанализатора и установка связи с ним осуществляется следующей последовательностью действий:

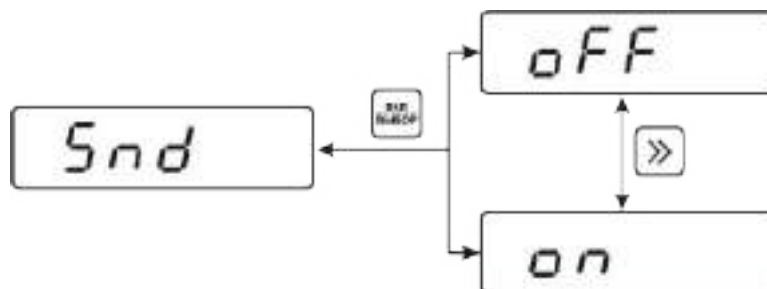

- запуск файла **setup.exe** (**setup_x64.exe** для 64-битной версии Windows) из корневой папки на компакт-диске или USB-накопителе;
- установка программного обеспечения Eksis Visual Lab с компакт-диска или USB-накопителя, руководствуясь инструкцией по установке **setup.pdf** (находится на компакт-диске или USB-накопителе в корневой папке);
- запуск Eksis Visual Lab (Пуск → Все программы → Эксис → Eksis Visual Lab);
- подключение газоанализатора к компьютеру с помощью кабеля;
- добавление газоанализатора в список устройств (кнопка ), задание технологического номера, настройка интерфейса связи (номер порта, скорость связи и сетевой адрес), запуск обмена (кнопка 

Таблица 5.1

Наименование газоанализатора	Тип связи	Программа на ПК	Версия внутреннего ПО	Дополнительно
МАГ-6 П-К	Кабель mini USB	Eksis Visual Lab	2.15 см.п.5.5	

1.24.1 Встроенное программное обеспечение

Влияние встроенного программного обеспечения учтено при нормировании метрологических характеристик газоанализаторов.

Газоанализаторы имеют защиту встроенного программного обеспечения от преднамеренных или непреднамеренных изменений. Уровень защиты по Р 50.2.077—2014 встроенного программного обеспечения соответствует уровню «средний», автономного ПО – «низкий».

Идентификационные данные встроенного ПО газоанализаторов приведены в таблице 5.2.

Таблица 5.2

Идентификационное наименование программного обеспечения	Исполнение газоанализатора	Номер версии (идентификационный номер) программного обеспечения	Цифровой идентификатор программного обеспечения (контрольная сумма исполняемого кода)	Алгоритм вычисления цифрового идентификатора программного обеспечения
Mag6p.txt	МАГ-6 П-К МАГ-6 П-Д МАГ-6 П-Т	1.00	-	
Mag6c.txt	МАГ-6 С-Х МАГ-6 С-Х-В	1.00	-	
Mag6sc.txt	МАГ-6 С-П	1.00	-	
Mag6t.txt	МАГ-6 Т-Х МАГ-6 Т-Х-В	1.00	-	
EVL.exe	Все	2.17	2a6a81bf5e53050036af1bc553116 c3a795397c15358228a5df182ee2 41735d2	ГОСТ Р 34.11-94
MAG6SC.exe	МАГ-6 С-П	1.00	-	
Примечание – номер версии ПО должен быть не ниже указанного в таблице.				

6 ВОЗМОЖНЫЕ НЕИСПРАВНОСТИ И СПОСОБЫ ИХ УСТРАНЕНИЯ

1.25 Возможные неисправности прибора приведены в таблице 6.1.

Таблица 6.1

Неисправность, внешнее проявление	Возможная причина	Способ устранения
Индикация отсутствует, прибор не реагирует на кнопки управления	Неисправен сетевой адаптер, разряжены элементы питания	Ремонт сетевого адаптера или зарядить элементы питания
	Программный сбой	Нажать кнопку «общий сброс» на нижней панели
На индикаторе мигает символ 	Разряжены элементы питания	Зарядить элементы питания
На индикаторе 	Полностью разряжены элементы питания	Зарядить элементы питания
Нет обмена с компьютером	Неправильные установки в программе	Установить тип прибора, указать корректный технологический номер (номер на штрих-коде)
	Обрыв или плохой контакт в кабеле для подключения к компьютеру	Проверить кабель

7 МАРКИРОВАНИЕ, ПЛОМБИРОВАНИЕ, УПАКОВКА

1.26 На передней панели прибора нанесена следующая информация:

- наименование прибора
- товарный знак предприятия-изготовителя
- знак утверждения типа

1.27 На задней панели прибора указывается:

- заводской номер и дата выпуска

1.28 Пломбирование прибора выполняется:

- у измерительного блока прибора – с нижней стороны корпуса в одном, либо в двух крепежных саморезах

1.29 Прибор и его составные части упаковываются в упаковочную тару – картонную коробку, ящик, чехол или полиэтиленовый пакет.

8 ХРАНЕНИЕ, ТРАНСПОРТИРОВАНИЕ

1.30 Приборы хранят в картонной коробке, в специальном упаковочном чехле или в полиэтиленовом пакете в сухом проветриваемом помещении, при отсутствии паров кислот и других едких летучих веществ, вызывающих коррозию, при температуре от плюс 5 до плюс 40 °С и относительной влажности от 30 до 80 %.

1.31 Транспортирование допускается всеми видами транспорта в закрытых транспортных средствах, обеспечивающих сохранность упаковки, при температуре от минус 50 °С до плюс 50 °С и относительной влажности до 98 % при температуре 35 °С.

9 КОМПЛЕКТНОСТЬ

1.32 Комплектность поставки прибора приведена в таблице 9.1.

Таблица 9.1

Наименование изделия или документа	Обозначение документа	Количество, шт.
Газоанализатор МАГ-6 - исполнение МАГ-6 П-К(-В)	ТФАП.468166.002-02	1
Руководство по эксплуатации и паспорт ** - исполнение МАГ-6 П-К(-В)	ТФАП.468166.002-02 РЭ	1
Блок питания для зарядки аккумуляторов		1
Зонд-трубка 3м с фильтром		1
Чехол*		1
USB-накопитель с программным обеспечением *		1
* Примечание – Позиции, отмеченные знаком «*» поставляются по специальному заказу. ** Руководство по эксплуатации и паспорт содержит методику поверки		

10 СВИДЕТЕЛЬСТВО О ПРИЕМКЕ

Прибор МАГ-6 П-К__ зав. № _____ изготовлен в соответствии с ТУ 26.51.53-016-70203816-2021 и комплектом конструкторской документации ТФАП.468166.002-02 и признан годным для эксплуатации.

1.33 Поставляемая конфигурация:

Название комплектующей части	Количество
Программное обеспечение USB-накопитель	
Чехол	
Свидетельство о поверке №	

1.34 Диапазоны измерений газоанализатора:

Название газа	Диапазон измерений
Метан, % (об.д.)	
Кислород, % (об.д.)	
Диоксид углерода, % (об.д.)	
Оксид углерода, мг/м ³	
Сероводород, мг/м ³	
Аммиак, мг/м ³	
Диоксид серы, мг/м ³	
Диоксид азота, мг/м ³	

Дата выпуска _____ 202 г.

Представитель ОТК _____

Дата продажи _____ 202 г.

Представитель изготовителя _____

МП.

АО "ЭКСИС"

✉ 124460 Москва, Зеленоград, а/я 146

☎ Тел. [\(800\) 707-75-45](tel:8007077545), [\(800\) 222-97-07](tel:8002229707)

11 ГАРАНТИИ ИЗГОТОВИТЕЛЯ

- 11.1** Изготовитель гарантирует соответствие прибора требованиям ТУ 26.51.53-016-70203816-2021 при соблюдении потребителем условий эксплуатации, хранения и транспортирования.
- 11.2** Гарантийный срок эксплуатации прибора – 12 месяцев со дня продажи.
- 11.3** В случае выхода прибора из строя в течение гарантийного срока при условии соблюдения потребителем условий эксплуатации, хранения и транспортирования изготовитель обязуется осуществить его бесплатный ремонт.
- 11.4** В случае проведения гарантийного ремонта гарантия на прибор продлевается на время ремонта, которое отмечается в листе данных о ремонте прибора.
- 11.5** Доставка прибора изготовителю осуществляется за счет потребителя. Для отправки прибора в ремонт необходимо: упаковать прибор надлежащим образом во избежание повреждений при его транспортировке; вместе с сопроводительным письмом, оформленным на фирменном бланке, с указанием полных реквизитов, контактной информацией (контактный телефон, e-mail, контактное лицо), целей отправления прибора и описанием неисправностей (при их наличии) привезти лично либо отправить любой транспортной компанией в офис предприятия-изготовителя по адресу: 124460, город Москва, город Зеленоград, проезд 4922-й, дом 4, строение 2, пом I, ком. 25г.
- Адрес для отправлений ФГУП «Почта России»: 124460, г. Москва, г. Зеленоград, а/я 146.
- 11.6** Гарантия изготовителя не распространяется и бесплатный ремонт не осуществляется:
1. 1. в случаях если в документе «Руководство по эксплуатации и паспорт» отсутствуют или содержатся изменения (исправления) сведений в разделе «Сведения о приемке»;
 2. 2. в случаях внешних или внутренних повреждений (механических, термических и прочих) прибора, разъемов, кабелей, сенсоров;
 3. 3. в случаях нарушений пломбирования прибора, при наличии следов несанкционированного вскрытия и изменения конструкции;
 4. 4. в случаях загрязнений корпуса прибора или датчиков;
 5. 5. в случаях выхода из строя прибора или датчиков в результате работы в среде недопустимо высоких концентраций активных газов;
- 11.7** Периодическая поверка прибора не входит в гарантийные обязательства изготовителя.
- 11.8** Изготовитель осуществляет платный послегарантийный ремонт.
- 11.9** Гарантия изготовителя на выполненные работы послегарантийного ремонта, составляет шесть месяцев со дня отгрузки прибора. Гарантия распространяется на замененные/отремонтированные при послегарантийном ремонте детали.
- 11.10** Рекомендуется ежегодно проводить сервисное обслуживание прибора на заводе-изготовителе.
- 11.11** Изготовитель не несет гарантийных обязательств на поставленное оборудование, если оно подвергалось ремонту или обслуживанию в не сертифицированных изготовителем сервисных структурах.

14 НАИМЕНОВАНИЕ И АДРЕС ИЗГОТОВИТЕЛЯ

**Акционерное общество
«Экологические сенсоры и системы» (АО «ЭКСИС»)**

**Юридический адрес: 124460, город Москва, город Зеленоград, проезд 4922-й, дом 4,
строение 2, пом I, ком. 25г**

Почтовый адрес: 124460, Москва, Зеленоград, а/я 146.

Тел.: [\(800\) 707-75-45](tel:8007077545), [\(800\) 222-97-07](tel:8002229707)

ПРИЛОЖЕНИЕ А

Сертификат соответствия требованиям технического регламента таможенного союза ТР ТС 012/2011 «О безопасности оборудования для работы во взрывоопасных средах»

ЕВРАЗИЙСКИЙ ЭКОНОМИЧЕСКИЙ СОЮЗ		
	СЕРТИФИКАТ СООТВЕТСТВИЯ	
№ ЕАЭС RU C-RU.111107.B.00551/21		
Серия RU № 0336543		
ОРГАН ПО СЕРТИФИКАЦИИ	Орган по сертификации Общества с ограниченной ответственностью «ПрофиТест». Адрес места нахождения юридического лица: 127299, Россия, Москва, улица Космонавта Волкова, дом 10, строение 1, этаж 6/помещение XV/кабинет 2Б; Адрес места осуществления деятельности: 127299, Россия, Москва, улица Космонавта Волкова, дом 10, строение 1, офис 514. Регистрационный номер и дата регистрации аттестата аккредитации органа по сертификации: № RA.RU.111107 от 25.01.2019. Номер телефона: +79164061955, адрес электронной почты: info@profitest-spb.ru	
ЗАЯВИТЕЛЬ	Акционерное общество «Экологические сенсоры и системы» («ЭКСИС»). Основной государственный регистрационный номер: 1037735020730. Место нахождения (адрес юридического лица): 124460, город Москва, город Зеленоград, проезд 4922-й, дом 4, строение 2, помещение I, комната 23г. Адрес места осуществления деятельности: 124460, город Москва, город Зеленоград, проезд 4922-й, дом 4, строение 2, помещение I, комната 25г. Телефон: +74977311000, адрес электронной почты: eksis@eksis.ru	
ИЗГОТОВИТЕЛЬ	Акционерное общество «Экологические сенсоры и системы» («ЭКСИС»). Место нахождения (адрес юридического лица): 124460, город Москва, город Зеленоград, проезд 4922-й, дом 4, строение 2, помещение I, комната 25г. Адрес места осуществления деятельности по изготовлению продукции: 124460, город Москва, город Зеленоград, проезд 4922-й, дом 4, строение 2, помещение I, комната 28.	
ПРОДУКЦИЯ	Газоанализаторы многокомпонентные МАГ-6. Продукция изготовлена в соответствии с техническими условиями ТУ 26.51.33-016-70203816-2021 «Газоанализаторы многокомпонентные МАГ-6». Серийный выпуск.	
КОД ТН ВЭД ЕАЭС	9027 10 100 0	
СООТВЕТСТВУЕТ ТРЕБОВАНИЯМ	Технического регламента Таможенного союза "О безопасности оборудования для работы во взрывоопасных средах" (ТР ТС 012/2011).	
СЕРТИФИКАТ СООТВЕТСТВИЯ ВЫДАН НА ОСНОВАНИИ	Протокола испытаний № 13/21 от 23.10.2021 (Испытательная лаборатория Общества с ограниченной ответственностью "ИСПЫТАТЕЛЬНЫЙ ЦЕНТР ОБОРУДОВАНИЯ ДЛЯ ВЗРЫВООПАСНЫХ СРЕД ЛАБ-ЕХ", аттестат аккредитации RA.RU.210818); Акта о результатах анализа достоверности производства № 210818634/ТРТСРА от 05.09.2021; документов, представленных заявителем в качестве доказательства соответствия продукции требованиям технического регламента ТР ТС 012/2011 (блинк № 0843974). Схема сертификации 1с.	
ДОПОЛНИТЕЛЬНАЯ ИНФОРМАЦИЯ	Стандарты, в результате применения которых на добровольной основе обеспечивается соблюдение требований технического регламента: ГОСТ 21610.0-2014 (IEC 60794-10:11) «Взрывоопасные среды. Часть I. Оборудование. Общие требования»; ГОСТ 21610.11-2014 (IEC 60794-11:2011) «Взрывоопасные среды. Часть II. Оборудование с видом взрывозащиты "экзотермическая электрическая искра (Г)". Условия и сроки применения, назначенный срок службы, условия добровольной сертификации, документация изготовителя. Описание конструкции и средств обеспечения безопасности, специальные условия применения, и иные данные информации, необходимые для подтверждения соответствия, указаны в Техническом (Блинк № 0843973, 0843974).	
СРОК ДЕЙСТВИЯ С	22.10.2021	
ПО	21.10.2024	
ВКЛЮЧИТЕЛЬНО		
Руководитель (уполномоченное лицо) органа по сертификации		Петров Роман Владимирович
Эксперт (эксперт-аудитор) (эксперты (эксперты-аудиторы))		Иркова Мария Борисовна

ЕВРАЗИЙСКИЙ ЭКОНОМИЧЕСКИЙ СОЮЗ

Лист 1

ПРИЛОЖЕНИЕ

К СЕРТИФИКАТУ СООТВЕТСТВИЯ № ЕАЭС

RU C-RU.HB07.B.00551/21

Серия RU № 0843973

1. НАЗНАЧЕНИЕ И ОБЛАСТЬ ПРИМЕНЕНИЯ

Газоанализаторы многокомпонентные МАГ-6 П-К-В, МАГ-6 П-Т-В предназначены для измерения объемной доли кислорода, диоксида углерода, метана, массовой концентрации оксида углерода, азота, сероводорода, диоксида азота в воздухе рабочей зоны (таблицы 4 и 5).

Газоанализаторы многокомпонентные МАГ-6 П-Д-В предназначены для измерения объемной доли кислорода, диоксида углерода, метана, массовой концентрации оксида углерода, азота, сероводорода, диоксида азота в воздухе рабочей зоны (таблица 2 и 5).

Газоанализаторы многокомпонентные МАГ-6 С-Х-В, МАГ-6 Ц-Х-В, МАГ-6 Т-Х-В (Х – наименование определяемых компонентов) предназначены для измерения объемной доли кислорода, диоксида углерода, азота, сероводорода, оксида азота, оксида серы и воздуха рабочей зоны (таблица 4 и 5 для каждого определяемого компонента).

Область применения – в соответствии с проектной документацией предприятия, требованиями ГОСТ ИСО 6409-14-2011 и отраслевым Правил безопасности, регламентирующим применение данного оборудования.

2. ОСНОВНЫЕ ТЕХНИЧЕСКИЕ ДАННЫЕ

Основные технические данные приведены в таблице 2.1.

Таблица 2.1

Наименование параметра	Значение
Маркировка взрывозащиты для МАГ-6 П-К-В, МАГ-6 П-Т-В, МАГ-6 П-Д-В	Б IEx ib IIC T4 Gb X
Маркировка взрывозащиты для МАГ-6 С-Х-В, МАГ-6 Ц-Х-В, МАГ-6 Т-Х-В	Б IEx ib IIC T4 Gb X без взрывозащиты
Степень защиты оболочки от внешних воздействий	
- для взрывозащиты	IP20
- для остальных	IP54
Параметры искробезопасных цепей барьера взрывозащиты БИ-2П:	
- максимальное выходное напряжение U_n , В	4
- максимальный выходной ток I_n , mA	500
- максимальная выходная мощность P_n , Вт	2,0
- максимальная емкостная емкость C_n , мкФ	0,8
- максимальная индуктивная индуктивность L_n , мГн	0,1
- максимальное напряжение U_{max} , которое может быть приложено к соединительным устройствам искробезопасных цепей системы оборудования без нарушения этих устройств	250
Номинальное напряжение электропитания газоанализаторов МАГ-6 П-К-В, МАГ-6 П-Т-В, МАГ-6 П-Д-В от аккумуляторной батареи В	1,7
Емкость аккумуляторной батареи, не более, Ач	2,8
Условия эксплуатации:	
- диапазон температуры окружающего воздуха, °С	от минус 20 до плюс 40
- относительная влажность воздуха, %	от 10 до 95
- атмосферное давление, кПа	от 84 до 106,7

3. ОПИСАНИЕ КОНСТРУКЦИИ И СРЕДСТВ ОБЕСПЕЧЕНИЯ ВЗРЫВОЗАЩИТЫ

Газоанализаторы многокомпонентные МАГ-6 выпускаются в следующих исполнениях: МАГ-6 П-К-В, МАГ-6 П-Т-В, МАГ-6 П-Д-В, МАГ-6 С-Х-В, МАГ-6 Ц-Х-В, МАГ-6 Т-Х-В.

Газоанализатор МАГ-6 П-К-В изготавливается в металлическом корпусе, внутри которого располагается: печатная плата, аккумуляторная батарея, печатный расход, до четырех сенсоров (определяется при заказе). На лицевой панели прибора расположены выключатель управления и ЖК-индикатор. На торковой стороне корпуса прибора расположены: входной и выходной штуцера газового тракта, разъем для подключения сетевого адаптера для зарядки аккумуляторного блока, разъем для подключения прибора к компьютеру.

Газоанализатор МАГ-6 П-Т-В изготавливается в металлическом корпусе, внутри которого располагается: печатная плата, аккумуляторная батарея, до четырех сенсоров (определяется при заказе), выключатель расхода. На лицевой панели газоанализатора расположен ЖК-индикатор и сенсорный экран. На торковой стороне корпуса газоанализатора расположены: разъем для подключения сетевого адаптера для зарядки аккумуляторного блока и входной/выходной штуцера для газового тракта.

Газоанализатор МАГ-6 П-Д-В изготавливается в пластмассовом корпусе, внутри которого располагается: печатная плата, аккумуляторная батарея, до двух сенсоров (определяется при заказе). На лицевой панели прибора расположен выключатель управления и ЖК-индикатор. На торковой стороне корпуса прибора расположены: входной и выходной штуцера газового тракта, разъем для подключения к компьютеру и

Руководитель (уполномоченное лицо) органа по сертификации

Эксперт (эксперт-аудитор)
(эксперты (эксперты-аудиторы))



Евстратов Роман Владимирович
(И.О.)

Чаркова Марина Борисовна
(И.О.)

ЕВРАЗИЙСКИЙ ЭКОНОМИЧЕСКИЙ СОЮЗ

Лист 2

ПРИЛОЖЕНИЕ

RU C-RU.HH07.H.0055/1/1

К СЕРТИФИКАТУ СООТВЕТСТВИЯ № ЕАЭС

Серия **RU** № **0643974**

Цирковая аккумуляторная батарея. Для обеспечения электростатической экранировки стабилизатор МАГ-6 П-Д-В герметично зашита экраном. Стабилизатор действует независимо как в рабочем так и в режиме ожидания (используется автономно), так и без него.

Стабилизатор МАГ-6 С-Х-В состоит из блока измерения, барьера искроопасности и иммерсивного преобразователя. Блок измерения и барьер устанавливаются вне взрывоопасной зоны. Блок измерения устанавливается в пластиковом корпусе в настольном варианте. На задней панели блока расположены элементы управления и индикации. На задней панели расположенных рядом для подключения иммерсивного преобразователя, разъемы выходов четырех реле, разъемы двух типовых выходов, разъемы интерфейсов RS-232, RS-485, USB, входной и выходной аналоговый вход, держатель предохранителя, сетевая кнопка. Барьер искроопасности выполнен в качестве единого неразборного блока, зашита коммутацией и помещенного в пластиковый корпус. С передней стороны барьера искроопасности расположен семиконтактный разъем для подключения к измерительному блоку, с противоположной стороны расположен четырехконтактный разъем для подключения к иммерсивному преобразователю. Иммерсивный преобразователь выпускается в металлическом корпусе, в котором находится печатная плата и набор обмоток до четырех штук (определяется при заказе), в также может комплектоваться внутренним поддувочным расходом.

Стабилизатор МАГ-6 Ц-Х-В состоит из блока измерения, барьера искроопасности и иммерсивного преобразователя. Блок измерения и барьер устанавливаются вне взрывоопасной зоны. Блок измерения устанавливается в пластиковом корпусе в настольном варианте. На задней панели блока расположены элементы управления и индикации. На задней панели расположенных рядом для подключения преобразователя, клеммы реле и три типовых выхода, разъемы интерфейсов RS-485, USB, клеммы питания. Барьер искроопасности выполнен в качестве единого неразборного блока, зашита коммутацией и помещенного в пластиковый корпус. С передней стороны барьера искроопасности расположен семиконтактный разъем для подключения к измерительному блоку, с противоположной стороны расположен четырехконтактный разъем для подключения к иммерсивному преобразователю. Иммерсивный преобразователь выпускается в металлическом корпусе, в котором находится печатная плата и набор обмоток до четырех штук (определяется при заказе), в также может комплектоваться внутренним поддувочным расходом.

Стабилизатор МАГ-6 Т-Х-В состоит из блока измерения, барьера искроопасности и иммерсивного преобразователя. Блок измерения и барьер устанавливаются вне взрывоопасной зоны. Блок измерения устанавливается в пластиковом корпусе в настольном варианте. На задней панели блока расположен ТЭТ-аппарат с сенсорным управлением, кнопки управления и кнопки индикации. На задней панели расположены разъемы для подключения иммерсивного преобразователя, разъемы выходов автономных устройств (токовые выходы или выходы реле), разъемы интерфейсов RS-232, USB, RS-485 или Ethernet, в зависимости от исполнения, держатель предохранителя. Барьер искроопасности выполнен в качестве единого неразборного блока, зашита коммутацией и помещенного в пластиковый корпус. С передней стороны барьера искроопасности расположен семиконтактный разъем для подключения к измерительному блоку, с противоположной стороны расположен четырехконтактный разъем для подключения к иммерсивному преобразователю. Иммерсивный преобразователь выпускается в металлическом корпусе, в котором находится печатная плата и набор обмоток до четырех штук (определяется при заказе), в также может комплектоваться внутренним поддувочным расходом.

Специальными условиями применения X-Знак X в маркировке взрывоопасности стабилизаторов стабилизаторных МАГ-6 Т-Х-В, МАГ-6 П-У-В, МАГ-6 П-Д-В означает, что зарядка, защита аккумуляторной батареи, подключение внешних устройств и калибровка стабилизатора должны выполняться вне взрывоопасной зоны; зарядка аккумуляторной батареи осуществляется только согласно рекомендациям изготовителя. Знак «X» в маркировке взрывоопасности иммерсивных преобразователей стабилизаторов МАГ-6 С-Х-В, МАГ-6 Ц-Х-В, МАГ-6 Т-Х-В означает, что искробезопасность, электрической цепи иммерсивных преобразователей стабилизаторов обеспечивается при работе в комплекте с барьером искроопасности БИ-2П производства АО «ЭССИС».

Взрывозащитность оборудования обеспечивается взрывозащитой вида «взрывобезопасная электрическая цепь 7(8)» по ГОСТ 31610.11-2014(IEC 60079-11:2011), в также соответствием оборудования требованиям ГОСТ 31610.0-2014 (IEC 60079-0:2011).

Маркировка, нанесенная на оборудование, должна включать следующие данные:

- идентификационные данные или его зарегистрированный товарный знак;
- обозначение типа оборудования;
- маркировку взрывоопасности и степень защиты оболочки от внешних воздействий (код IP);
- единый знак обращения продукции на рынке;
- идентификационный знак взрывобезопасности (Приложение 2 к ТР ТС 012/2011);
- дату выпуска и заводской (заводской) номер по системе нумерации предприятия-изготовителя;
- действительную температуру окружающей среды при эксплуатации;
- наименование или знак продавца по сертификатам и номер сертификата соответствия;
- другие данные, которые должен отразить изготовитель, если это требуется техническим документацией или договором поставки.

Документы, представленные заявителем в качестве доказательства соответствия продукции требованиям технического регламента ТР ТС 012/2011: Технически условия ТУ 26.31.53-019-70705816-2021, протоколы по натуральным и паспорт ТФАП.468166.002-01 РЭ и ПС, ТФАП.468166.002-02 РЭ и ПС, ТФАП.468166.002-03 РЭ и ПС, ТФАП.468166.004 РЭ и ПС, ТФАП.468166.004 РЭ и ПС, ТФАП.468166.005 РЭ и ПС, паспортная таблица, комплекты конструктивной документации ТФАП.416741.002, ТФАП.468166.001-05, ТФАП.468166.001-02, ТФАП.468166.002-01, ТФАП.468166.002-03, ТФАП.468166.002-03, ТФАП.468166.003-02, ТФАП.468166.004, ТФАП.468166.005.

Высшее образование в конструкторско-технической документации отсылка ТР ТС 012/2011

Руководитель (уполномоченное

лицо) органа по сертификации

Эксперт (эксперт-аудитор)

(эксперты (эксперты-аудиторы))



Евстратов Роман Владимирович

(ИПО)

Нирова Ирина Борисовна

(ИПО)

ПРИЛОЖЕНИЕ Б МЕТОДИКА ПОВЕРКИ

Федеральное государственное унитарное предприятие
«Всероссийский научно-исследовательский институт метрологии имени Д.И. Менделеева»
ФГУП «ВНИИМ им. Д.И. Менделеева»



СОГЛАСОВАНО

Генеральный директор

ФГУП «ВНИИМ им. Д.И. Менделеева»

А.Н. Пронин

«05» мая 2022 г.

Государственная система обеспечения единства измерений
Газоанализаторы многокомпонентные МАГ-6
Методика поверки
МП 242-2486-2022

Руководитель научно-исследовательского отдела
государственных эталонов
в области физико-химических измерений
ФГУП «ВНИИМ им. Д.И. Менделеева»

А.В. Колобова

«05» мая 2022 г.

Руководитель лаборатории

Т.Б. Соколов

г. Санкт-Петербург
2022 г.

1 Общие положения

Настоящая методика поверки распространяется на газоанализаторы многокомпонентные МАГ-6 (в дальнейшем – газоанализаторы), выпускаемые АО «ЭКСИС» и АО «Практик-НЦ», г. Москва, город Зеленоград, и устанавливает методы их первичной поверки до ввода в эксплуатацию, после ремонта и периодической поверки в процессе эксплуатации.

При определении метрологических характеристик в рамках проводимой поверки обеспечивается передача единицы молярной доли, массовой доли и массовой концентрации компонентов в газовых и газоконденсатных средах в соответствии с Государственной поверочной схемой для средств измерений содержания компонентов в газовых и газоконденсатных средах, утвержденной Приказом Федерального агентства по техническому регулированию и метрологии (Росстандарт) от 31 декабря 2020 г. № 2315, подтверждающая прослеживаемость к Государственному первичному эталону ГЭТ 154-2019.

Метод, обеспечивающий реализацию методики поверки - **прямое измерение** поверяемым средством измерений величины, воспроизводимой эталоном или стандартным образцом.

Примечания:

1) При пользовании настоящей методикой поверки целесообразно проверить действие ссылочных документов по соответствующему указателю стандартов, составленному по состоянию на 1 января текущего года и по соответствующим информационным указателям, опубликованным в текущем году.

Если ссылочный документ заменен (изменен), то при пользовании настоящей методикой следует руководствоваться заменяющим (измененным) документом. Если ссылочный документ отменен без замены, то положение, в котором дана ссылка на него, применяется в части, не затрагивающей эту ссылку.

2) Методикой поверки предусмотрена возможность проведения поверки отдельных измерительных каналов.

2 Перечень операций поверки средства измерений

2.1 При проведении поверки должны быть выполнены операции, указанные в таблице 1.

Таблица 1 – Операции поверки

Наименование операции поверки	Обязательность выполнения операций поверки при		Номер раздела (пункта) методики поверки, в соответствии с которым выполняется операция поверки
	первичной поверке	при периодической поверке	
1 Внешний осмотр	да	да	7
2 Контроль условий поверки (при подготовке к поверке и опробовании средства измерений)	да	да	8.1, 8.2
3 Опробование (при подготовке к поверке и опробовании средства измерений)	да	да	8.3
4 Проверка программного обеспечения средства измерений	да	да	9
5 Определение метрологических характеристик			10
5.1.1 Определение основной погрешности	да	да	10.1
5.1.2 Определение вариации показаний	да	нет	10.2
5.1.3 Определение времени установления показаний	да	да	10.3

2.2 Если при проведении той или иной операции поверки получен отрицательный результат, дальнейшая поверка прекращается.

3 Требования к условиям проведения поверки

3.1 При проведении поверки должны быть соблюдены следующие условия:

- температура окружающего воздуха, °С 20 ± 5;
- относительная влажность окружающего воздуха, % от 30 до 80;
- атмосферное давление, кПа от 84,0 до 106,7.

4 Требования к специалистам, осуществляющим поверку

4.1 К работе с газоанализаторами и проведению поверки допускаются лица, ознакомленные с ГОСТ 13320-81, приказом Росстандарта от 31.12.2020 № 2315, эксплуатационной документацией поверяемых газоанализаторов и эталонных средств измерений, имеющие квалификацию не ниже инженера и прошедшие инструктаж по технике безопасности.

5 Метрологические и технические требования к средствам поверки

5.1 При проведении поверки применяют средства, указанные в таблице 2.

Таблица 2 – Средства поверки

Операции поверки, требующие применения средств поверки	Метрологические и технические требования к средствам поверки, необходимые для проведения поверки	Перечень рекомендуемых средств поверки
п.8.1 Контроль условий поверки (при подготовке к поверке и опробовании средства измерений)	Средства измерений температуры окружающей среды в диапазоне измерений от +15 до +25 °С, с абсолютной погрешностью не более ±1 °С; средства измерений относительной влажности воздуха в диапазоне от 30 до 80 %, с абсолютной погрешностью не более ±3 %; средства измерений атмосферного давления в диапазоне от 84 до 106,7 кПа, с абсолютной погрешностью не более ±0,5 кПа	Прибор комбинированный Testo 622, пер. № 53505-13
п. 9 Проверка программного обеспечения средства измерений	IBM-совместимый компьютер *	ПК с установленной ОС семейства Windows (не ниже Windows XP), свободным COM-портом и установленным автономным ПО, обеспечивающим работу с газоанализатором

Операции поверки, требующие применение средств поверки	Метрологические и технические требования к средствам поверки, необходимые для проведения поверки	Перечень рекомендуемых средств поверки
п.10 Определение метрологических характеристик	Стандартные образцы состава газовых смесей (ГС) в баллонах под давлением – рабочие эталоны 1 и 2 разряда в соответствии с поверочной схемой для средств измерений содержания компонентов в газовых и газоконденсатных средах, утвержденной Приказом Росстандарта от 31 декабря 2020 г. № 2315 (характеристики ГС приведены в Приложении А)	ГСО 10532-2014 (оксид углерода - воздух), ГСО 10545-2014 (диоксид азота – азот), ГСО 10547-2014 (аммиак – воздух), ГСО 10538-2014 (сероводород – воздух), ГСО 10546-2014 (диоксид серы – воздух), ГСО 10531-2014 (хлорид азота – азот), ГСО 10532-2014 (метан – азот), ГСО 10531-2014, ГСО 10532-2014 (диоксид углерода – азот), в баллонах под давлением ¹⁾ .
	Генераторы газовых смесей - рабочие эталоны 1 разряда в соответствии с поверочной схемой для средств измерений содержания компонентов в газовых и газоконденсатных средах, утвержденной Приказом Росстандарта от 31 декабря 2020 г. № 2315.	Генератор газовых смесей ГГС модификации ГГС-Р, ГГС-Т, ГГС-К, ГГС-03-03, рег. № 62151-15
	Поверочный нулевой газ (ПНГ) в баллонах под давлением	Воздух марки А по ТУ 6-21-5-82
	Азот газообразный в баллонах под давлением	Азот газообразный особой чистоты сорт 1 по ГОСТ 9293-74
	Средства измерений интервалов времени, класс точности 3	Секундомер механический СОПр, рег. № 11519-11
	Средства измерений объемного расхода, верхняя граница диапазона измерений 0,063 м ³ /ч, класс точности 4 *	Ротаметр РМ-А-0,063Г УЗ по ГОСТ 13045-81
	Редуктор баллонный, диапазон рабочего выходного давления от 0 до 6 кгс/см ² , диаметр условного прохода 3 мм *	Редуктор баллонный кислородный одноступенчатый БКО-50-4 по ТУ 3645-026-00220531-95
	Редуктор баллонный, диапазон регулирования давления на выходе от 0 до 7 кгс/см ² *	Редуктор баллонный одноступенчатый "Go Regulator" серии PR-1 (нержавеющая сталь 316L)
	Вентиль точной регулировки, диапазон рабочего давления (0-150) кгс/см ² , диаметр условного прохода 3 мм *	Вентиль точной регулировки ВТР-1 или ВТР-1-М160
	Трубка поливинилхлоридная *	Трубка медицинская поливинилхлоридная (ПВХ) 6×1,5 мм по ТУ6-01-2-120-73

¹⁾ Допускается использование стандартных образцов состава газовых смесей (ГС), не указанных в Приложении А, при выполнении следующих условий:
 - номинальное значение и пределы допускаемого отклонения содержания определяемого компонента в ГС должны соответствовать указанному для соответствующей ГС из таблицы приложения А;
 - отношение погрешности, с которой устанавливается содержание компонента в ГС к пределу допускаемой основной погрешности поверяемого средства измерений, должно быть не более 1/3.

Операции поверки, требующие применение средств поверки	Метрологические и технические требования к средствам поверки, необходимые для проведения поверки	Перечень рекомендуемых средств поверки
		или трубка поливинилхлоридная (ПВХ) 6x1,5 мм по ТУ 64-2-286-79
	Трубка фторопластовая *	Трубка фторопластовая по ТУ 6-05-2059-87, диаметр условного прохода 5 мм, толщина стенки 1 мм
	Устройство забора газовой пробы	Устройство забора газовой пробы УЗПТ-3

5.2 Допускается применение аналогичных средств поверки, обеспечивающих определение метрологических характеристик поверяемых средств измерений с требуемой точностью.

5.3 Все средства поверки, кроме отмеченных в таблице 2 знаком «*» должны быть поверены²⁾; газовые смеси и чистые газы в баллонах под давлением – иметь действующие паспорта.

6 Требования (условия) по обеспечению безопасности проведения поверки

6.1 При проведении поверки должны быть соблюдены требования безопасности, указанные в эксплуатационной документации на измерители и средства поверки.

6.2 Помещение, в котором проводится поверка, должно быть оборудовано приточно-вытяжной вентиляцией.

6.3 Требования техники безопасности при эксплуатации ГС и чистых газов в баллонах под давлением должны соответствовать Федеральным нормам и правилам в области промышленной безопасности "Правила промышленной безопасности при использовании оборудования, работающего под избыточным давлением", утвержденным приказом Федеральной службы по экологическому, технологическому и атомному надзору от 15.12.2020 г. № 536.

6.4 Должны соблюдаться "Правила технической эксплуатации электроустановок потребителей".

7 Внешний осмотр средства измерений

7.1 При внешнем осмотре должно быть установлено:

- отсутствие механических повреждений (трещины, вмятин, окисленных контактов и др.), влияющих на работоспособность отдельных элементов газоанализаторов и газоанализаторов в целом, а также линий связи (при наличии);
- исправность органов управления;
- четкость надписей;
- наличие маркировки газоанализаторов согласно требованиям эксплуатационной документации.

Газоанализаторы считаются выдержавшим внешний осмотр удовлетворительно, если они соответствуют перечисленным выше требованиям.

²⁾ Сведения о поверке средств измерений доступны в Федеральном информационном фонде по обеспечению единства измерений.

8 Подготовка к поверке и опробование средства измерений

8.1 Контроль условий поверки

Контроль условий поверки на соответствие п. 3.1 проводят с использованием средств измерений, указанных в таблице 2, в соответствии с требованиями их эксплуатационной документации.

8.2 Перед проведением поверки выполняют следующие подготовительные работы:

- 1) При первичной поверке проверяют комплектность газоанализаторов согласно требованиям эксплуатационной документации.
- 2) Подготавливают поверяемый газоанализатор и средства поверки к работе согласно требованиям эксплуатационной документации.
- 3) Проверяют наличие и сроки действия паспортов на используемые ГС и чистые газы в баллонах под давлением.
- 4) Выдерживают в помещении, в котором будет проводиться поверка, ГС в баллонах под давлением и средства поверки в течение не менее 24 ч, поверяемый газоанализатор - не менее 2 ч.

8.3 При опробовании проводят общую проверку функционирования газоанализаторов при включении электрического питания в порядке, описанном в эксплуатационной документации.

Для газоанализаторов с принудительным отбором пробы дополнительно проводят проверку герметичности газового тракта и проверку производительности встроенного побудителя расхода в следующем порядке:

- 1) Проверка герметичности газового тракта:
 - на входной штуцер газоанализатора (измерительного преобразователя) надевают заглушку;
 - к выходному штуцеру подсоединяют вход ручного пробозаборного устройства типа УЗГП-3 («мех резиновый»);
 - сжимают резиновую грушу УЗГП-3 до предела и отпускают.Результаты проверки считают положительными, если УЗГП-3 не восстанавливает первоначальную форму за 3 мин.

- 2) Проверка производительности встроенного побудителя расхода:
 - подсоединяют к штуцеру «выход» газоанализатора (измерительного преобразователя) ротаметр типа РМ-А-0,063 ГУЗ или аналогичный;
 - включают прибор или встроенный побудитель расхода (в зависимости от исполнения);
 - фиксируют установившиеся показания по шкале ротаметра.

Результаты проверки считают положительными, если значение расхода анализируемой среды, обеспечиваемое газоанализатором, от 0,1 до 0,5 дм³/мин.

Результат опробования считают положительным, если:

- на дисплее газоанализатора / мониторе персонального компьютера с автономным ПО отображается измерительная информация и отсутствуют сообщения об отказах;
- органы управления газоанализаторов функционируют;
- результаты проверки герметичности газового тракта и проверку производительности встроенного побудителя расхода для газоанализаторов с принудительным отбором пробы положительные.

9 Проверка программного обеспечения средства измерений

9.1 Подтверждение соответствия ПО газоанализаторов проводится путем проверки соответствия ПО газоанализаторов тому ПО, которое было зафиксировано (внесено в банк данных) при испытаниях в целях утверждения типа.

9.2 Для проверки соответствия ПО выполняют следующие операции:

- проводят визуализацию идентификационных данных ПО газоанализатора посредством отображения номера версии встроенного ПО на дисплее газоанализатора при включении электрического питания;

- сравнивают полученные данные с идентификационными данными, установленными при проведении испытаний для целей утверждения типа и указанными в Описании типа газоанализаторов.

10 Определение метрологических характеристик средства измерений

10.1 Определение основной погрешности

Определение основной погрешности газоанализатора производят в следующей последовательности:

а) собирают газовую схему поверки, рекомендуемая схема представлена на рисунках Б.1 и Б.2 (в зависимости от способа отбора пробы) Приложения Б;

б) на вход измерителя, используя накладку для подачи ГС, подают ГС (таблица А.1 Приложения А, в зависимости от определяемого компонента и диапазона измерений поверяемого измерителя) в последовательности:

- при первичной поверке:
 - №№ 1 – 2 – 3 – 2 – 1 – 3 – если в Приложении А указано 3 точки поверки;
 - №№ 1 – 2 – 3 – 4 – 3 – 2 – 1 – 4 – если в Приложении А указано 4 точки поверки;
- при периодической поверке:
 - №№ 1 – 2 – 3 – если в Приложении А указано 3 точки поверки;
 - №№ 1 – 2 – 3 – 4 – если в Приложении А указано 4 точки поверки.

Время подачи каждой ГС не менее утроенного времени установления показаний, время подачи контролируют с помощью секундомера.

Расход ГС устанавливают:

- для исполнений с диффузионным отбором пробы от 0,2 до 0,4 дм³/мин;
- для исполнений принудительным отбором пробы так, чтобы расход газа на линии сброса был не менее 0,1 дм³/мин (для исключения разбавления ГС атмосферным воздухом).

в) фиксируют установившиеся показания газоанализатора при подаче каждой ГС по соответствующему измерительному каналу;

г) значение основной абсолютной погрешности газоанализатора Δ_i , объемная доля определяемого компонента, %, или массовая концентрация определяемого компонента, мг/м³, рассчитывают по формуле

$$\Delta_i = C_i - C_i^A, \quad (1)$$

где C_i - установившиеся показания газоанализатора при подаче i -й ГС, объемная доля определяемого компонента, %, или массовая концентрация определяемого компонента, мг/м³;

C_i^A - действительное значение содержания определяемого компонента в i -ой ГС, объемная доля, %, или массовая концентрация, мг/м³

д) значение основной относительной погрешности газоанализатора δ_i , %, рассчитывают по формуле

$$\delta_i = \frac{C_i - C_i^A}{C_i^A} \cdot 100 \quad (2)$$

д) повторить операции по пп. б) – г) для всех измерительных каналов (измерительных преобразователей) поверяемого газоанализатора.

Результаты определения основной погрешности считают положительными, если основная погрешность газоанализатора по всем измерительным каналам не превышает пределов, указанных в таблице В.1 Приложения В.

10.2 Определение вариации показаний

Определение вариации показаний допускается проводить одновременно с определением основной погрешности по п. 10.1. при подаче ГС № 2 (если в Приложении А указано 3 точки по-

верки) или ГС № 3 (если в Приложении А указано 4 точки поверки) (Приложение А, в зависимости от диапазона измерений и определяемого компонента поверяемого газоанализатора).

Значение вариации показаний газоанализатора ϑ_{Δ} , в долях от пределов допускаемой основной абсолютной погрешности, рассчитывают по формуле

$$\vartheta_{\Delta} = \frac{C_2^E - C_2^M}{\Delta_0}, \quad (3)$$

где C_2^E, C_2^M - результат измерений содержания определяемого компонента при подходе к точке поверки 2 со стороны больших и меньших значений, объемная доля определяемого компонента, %;

Δ_0 - пределы допускаемой основной абсолютной погрешности газоанализатора по поверяемому измерительному каналу в точке поверки 2, объемная доля определяемого компонента, %.

Значение вариации показаний газоанализатора ϑ_{δ} , в долях от пределов допускаемой основной относительной погрешности, рассчитывают по формуле

$$\vartheta_{\delta} = \frac{C_3^E - C_3^M}{C_3^E \delta_0} \cdot 100, \quad (4)$$

где C_3^E, C_3^M - результат измерений содержания определяемого компонента при подходе к точке поверки 3 со стороны больших и меньших значений, массовая концентрация определяемого компонента, мг/м³;

δ_0 - пределы допускаемой основной относительной погрешности газоанализатора по поверяемому измерительному каналу в точке поверки 3, %.

Результат испытания считают положительным, если вариация показаний газоанализатора не превышает 0,5 в долях от пределов допускаемой основной погрешности.

10.3 Определение времени установления показаний

Допускается проводить определение времени установления показаний по всем измерительным каналам, кроме канала кислорода, одновременно с определением основной погрешности по п. 10.1 и в следующем порядке:

а) на вход газоанализатора подают ГС № 3 (если в Приложении А указано 3 точки поверки) или ГС № 4 (если в Приложении А указано 4 точки поверки) (Приложение А, в зависимости от диапазона измерений поверяемого газоанализатора), фиксируют установившиеся показания газоанализатора;

б) вычисляют значение, равное 0,9 установившихся показаний газоанализатора;

в) подают на вход газоанализатора ГС № 1, фиксируют установившиеся показания газоанализатора. Отклонение от нулевых показаний должно быть не более 0,5 в долях от предела допускаемой основной абсолютной погрешности;

г) подают на вход газоанализатора ГС № 3 или ГС № 4, включают секундомер и фиксируют время достижения значения, рассчитанного в п. б).

По измерительному каналу кислорода допускается определять время установления показаний в следующем порядке:

- зафиксировать показания газоанализатора по каналу кислорода на чистом атмосферном воздухе;

- вычислить значение, равное 0,9 установившихся показаний газоанализатора по измерительному каналу кислорода;

- подать на вход газоанализатора ГС № 1, дождаться установления показаний, отключить газовую линию от входа газоанализатора, включить секундомер, зафиксировать время достижения показаниями значения, рассчитанного на предыдущем шаге.

Результаты испытания считают положительными, если время установления показаний по всем измерительным каналам не превышает пределов, указанных в таблице В.1 Приложения В.

11 Подтверждение соответствия средства измерений метрологическим требованиям

11.1 Газоанализаторы признают соответствующим метрологическим требованиям, указанным в описании типа, если результаты проверок по пп. 7 и 8 положительные, а результаты проверок по пп. 9 и 10 соответствуют требованиям описания типа измерителей.

12 Оформление результатов поверки

12.1 При проведении поверки оформляют протокол результатов поверки. Рекомендуемая форма протокола поверки приведена в приложении Г.

12.2 Газоанализаторы, удовлетворяющие требованиям настоящей методики поверки, признают годными к применению. При отрицательных результатах измерители не допускают к применению.

12.3 Результаты поверки средств измерений подтверждаются сведениями о результатах поверки средств измерений, включенными в Федеральный информационный фонд по обеспечению единства измерений. По заявлению владельца средства измерений или лица, представившего его на поверку, на средство измерений наносится знак поверки, и (или) выдается свидетельство о поверке средства измерений, и (или) в паспорт средства измерений вносится запись о проведенной поверке, заверяемая подписью поверителя и знаком поверки, с указанием даты поверки, или выдается извещение о непригодности к применению средства измерений.

Приложение А
(обязательное)

Характеристики ГС, используемых при проведении поверки измерителей по газоаналитическим измерительным каналам

Таблица А.1 - Характеристики ГС, используемых при проведении поверки

Определяемый компонент	Диапазон измерений содержания определяемого компонента	Номинальное значение объемной доли определяемого компонента в ГС, пределы допускаемого отклонения				Относительная погрешность аттестации, %	Номер ГС по реестру ГСО или источник ГС ¹⁾
		ГС № 1	ГС № 2	ГС № 3	ГС № 4		
Кислород (O ₂)	от 0,0 до 21,0 % (об.)	азот					О.ч., сорт 1-й по ГОСТ 9293-74
			10,5 % ± 3 % отн.		-	±0,6	ГСО 10531-2014 O ₂ -N ₂
				20,5 % ± 3 % отн.	-	±0,4	ГСО 10531-2014 O ₂ -N ₂
	от 0,0 до 30,0 % (об.д.)	азот					О.ч., сорт 2-й по ГОСТ 9293-74
			15 % ± ±3 % отн.		-	±0,6	ГСО 10531-2014 O ₂ -N ₂
				28,5 % ±3 % отн.	-	±0,6	ГСО 10531-2014 O ₂ -N ₂
	от 0,0 до 100,0 % (об.)	азот					О.ч., сорт 1-й по ГОСТ 9293-74
			50,0 % об.д. ± 5 % отн.			±0,5	ГСО 10532-2014 O ₂ -N ₂
				95,0 % ±5 % отн. ²⁾	-	±0,2	ГСО 10532-2014 O ₂ -N ₂
Оксид углерода (СО)	от 0 до 500 мг/м ³	ПНГ - воздух				-	Марка А по ТУ 6-21-5-85
			0,0017 % ±10 % отн. (20 мг/м ³)	0,021 % ±10 % отн. (250 мг/м ³)	0,038 % ±10 % отн. (450 мг/м ³)	±5,0	ГТС-03 с ГСО 10532-2014 СО-воздух

Определяемый компонент	Диапазон измерений содержания определяемого компонента	Номинальное значение объемной доли определяемого компонента в ГС, пределы допускаемого отклонения				Относительная погрешность аттестации, %	Номер ГС по реестру ГСО или источник ГС ¹⁾
		ГС № 1	ГС № 2	ГС № 3	ГС № 4		
Диоксид углерода (CO ₂)	от 0,0 до 1,0 % (об.)	азот					О.ч., сорт 1-й по ГОСТ 9293-74
			0,5 % об.д. ± 5 % отн.	0,95 % об.д. ± 5 % отн.	-	±1,5	ГСО 10531-2014 CO ₂ -N ₂ (воздух)
	от 0,0 до 10,0 % (об.)	азот					О.ч., сорт 1-й по ГОСТ 9293-74
			5,0 % об.д. ± 5 % отн.	9,5 % об.д. ± 5 % отн.	-	±1,0	ГСО 10531-2014 CO ₂ -N ₂ (воздух)
	от 0,0 до 100,0 % (об.)	азот					О.ч., сорт 1-й по ГОСТ 9293-74
				50,0 % об.д. ± 5 % отн.			±0,5
			95,0 % ± 5 % отн. ²⁾	-	±0,2	ГСО 10532-2014 CO ₂ -N ₂ ((воздух))	
Метан (CH ₄)	от 0 до 5 % (об.)	азот					О.ч., сорт 1-й по ГОСТ 9293-74
			2,0 % об.д. ± 7 % отн.	4,9 % об.д. ± 7 % отн.	-	±2,5	ГГС-03 с ГСО 10532-2014 CH ₄ -N ₂
Аммиак (NH ₃)	от 0 до 70 мг/м ³	ПНГ - воздух					Марка А по ТУ 6-21-5-85
			0,0028 % ±10 % отн. (20 мг/м ³)	0,0045 % ±10 % отн. (32 мг/м ³)	0,009 % ±10 % отн. (64 мг/м ³)	±5,0	ГСО 10547-2014 NH ₃ -воздух

Определяемый компонент	Диапазон измерений содержания определяемого компонента	Номинальное значение объемной доли определяемого компонента в ГС, пределы допускаемого отклонения				Относительная погрешность аттестации, %	Номер ГС по реестру ГСО или источник ГС ¹⁾
		ГС № 1	ГС № 2	ГС № 3	ГС № 4		
Сероводород (H ₂ S)	от 0 до 140 мг/м ³	ПНГ - воздух				-	Марка А по ТУ 6-21-5-85
			0,0007 % ±20 % отн. (10 мг/м ³)			±8,0	ГСО 10538-2014 H ₂ S-воздух
				0,0049 % ±10 % отн. (70 мг/м ³)	0,0094 % ±10 % отн. (133 мг/м ³)	±5,0	ГСО 10538-2014 H ₂ S-воздух
Диоксид серы (SO ₂)	от 0 до 50 мг/м ³	ПНГ - воздух				-	Марка А по ТУ 6-21-5-85
			0,00038 % ±10 % отн. (10 мг/м ³)	0,00094 % ±10 % отн. (25 мг/м ³)		±4,0	ГСО 10546-2014 SO ₂ -воздух
					0,00169 % ±10 % отн. (45 мг/м ³)	±2,5	ГСО 10546-2014 SO ₂ -воздух

Определяемый компонент	Диапазон измерений содержания определяемого компонента	Номинальное значение объемной доли определяемого компонента в ГС, пределы допускаемого отклонения				Относительная погрешность аттестации, %	Номер ГС по реестру ГСО или источник ГС ¹⁾
		ГС № 1	ГС № 2	ГС № 3	ГС № 4		
Диоксид азота (NO ₂)	от 0 до 35 мг/м ³	ПНГ - воздух				-	Марка А по ТУ 6-21-5-85
			0,0001 % ±20 % отн. (2 мг/м ³)	0,0009 % ±10 % отн. (17 мг/м ³)	0,0017 % ± 10% отн. (32 мг/м ³)	±4,0	ГС с ГСО 10545-2014 NO ₂ -N ₂ , разбавитель ПНГ-воздух

¹⁾ Изготовители и поставщики ГСО - предприятия-производители стандартных образцов состава газовых смесей, прослеживаемых к государственному первичному эталону единиц молярной доли, массовой доли и массовой концентрации компонентов в газовых средах и газоконденсатных средах ГЭТ 154-2019.

Азот особой чистоты сорт 2-й по ГОСТ 9293-74 в баллоне под давлением.

ГС - генератор газовых смесей ГГС мод. ГГС-Р, ГГС-К, ГГС-03-03 (рег. № 62151-15).

Примечание - пересчет результатов измерений содержания определяемых компонентов, выраженных в объемной доле, млн⁻¹, в массовую концентрацию, мг/м³, следует проводить по формуле:

$$C_{(масс)} = C_{(об)} \cdot \frac{M \cdot P}{22,41 \cdot \left(1 + \frac{t}{273}\right) \cdot 760}$$

где $C_{(об)}$ - объемная доля определяемого компонента, млн⁻¹;
 $C_{(масс)}$ - массовая концентрация определяемого компонента, мг/м³;
 P - атмосферное давление, мм рт. ст.;
 M - молекулярная масса определяемого компонента, г/моль;
 t - температура анализируемой среды, °С.

Пересчет значений содержания определяемых компонентов, выраженных в объемной доле, %, в единицы массовой концентрации, мг/м³, приведенных в таблице, выполнен для следующих условий: температура 20 °С, атмосферное давление 101,3 кПа.

²⁾ Требования к пределам допускаемого отклонения увеличены относительно указанного в описании типа соответствующих ГСО.

Приложение Б
(рекомендуемое)
Схемы подачи ГС из баллонов под давлением при проведении поверки

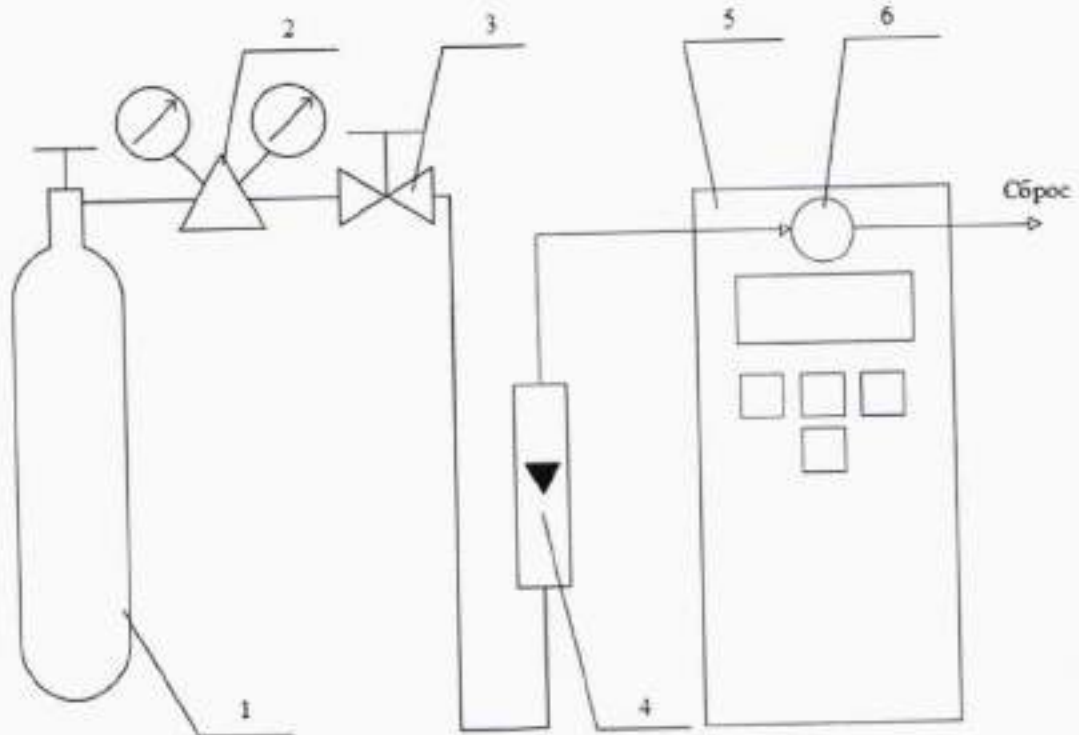

1 – баллон с ГС; 2 – редуктор баллонный; 3 – вентиль точной регулировки трассовый; 4 – ротаметр (индикатор расхода); 5 – поверяемый газоанализатор (показан условно); 6 – насадка для подачи ГС

Рисунок Б.1 – Схема подачи ГС из баллонов под давлением на газоанализаторы с диффузионным отбором пробы

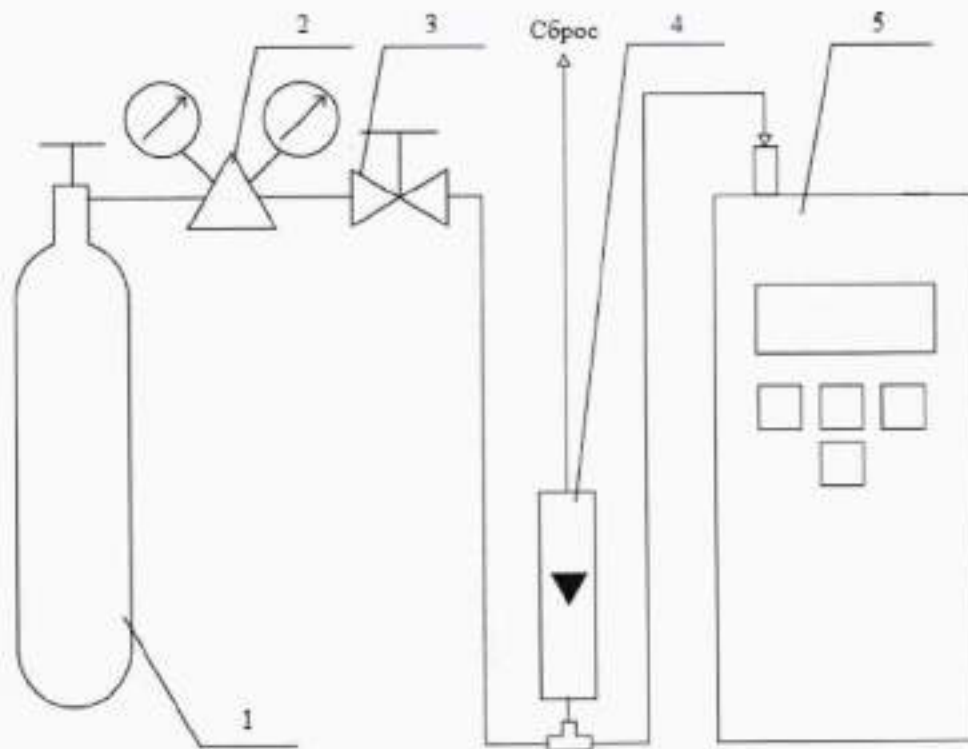

1 – баллон с ГС; 2 – редуктор баллонный; 3 – вентиль точной регулировки трассовый; 4 – ротаметр (индикатор расхода); 5 – поверяемый газоанализатор (показан условно).

Рисунок Б.2 – Схема подачи ГС из баллонов под давлением на газоанализаторы с принудительным отбором пробы

Приложение В
(обязательное)
Основные метрологические характеристики газоанализаторов

Таблица В.1 – Диапазоны измерений, пределы допускаемой основной погрешности, предел допускаемого времени установления выходного сигнала.

Определяемый компонент (измерительный канал) ¹⁾	Диапазон измерений ¹⁾		Пределы допускаемой основной ²⁾ погрешности газоанализатора ¹⁾	Предел допускаемого времени установления показаний T _{0,9} , с
	объемной доли определяемого компонента, %	массовой концентрации, мг/м ³		
Кислород (O ₂)	от 0,0 до 21,0	-	±0,2 % (об.)	30
	от 0,0 до 30,0	-	±0,4 % (об.)	
	от 0,0 до 100,0	-	±1,0 % (об.)	
Оксид углерода (CO)	-	от 0 до 20 включ. св. 20 до 500	±4 мг/м ³ ±20 % отн.	30
Диоксид углерода (CO ₂)	от 0,0 до 1,0	-	±(0,02 + 0,05 · C _x) % (об.)	40
	от 0,0 до 10,0	-	±(0,1 + 0,05 · C _x) % (об.)	
	от 0,0 до 100,0	-	±(2,5 + 0,1 · C _x) % (об.)	
Метан (CH ₄)	от 0,0 до 2,0 включ.	-	±0,2 % (об.)	30
	св. 2,0 до 5,0	-	±10 % отн.	
Аммиак (NH ₃)	-	от 0 до 20 включ. св. 20 до 70	±4 мг/м ³ ±20 % отн.	180
Сероводород (H ₂ S)	-	от 0 до 10 включ. св. 10 до 140	±2 мг/м ³ ±20 % отн.	60
Диоксид серы (SO ₂)	-	от 0 до 10 включ. св. 10 до 50	±2,5 мг/м ³ ±25 % отн.	60
	-	от 0 до 2 включ. св. 2 до 35	±0,5 мг/м ³ ±25 % отн.	

¹⁾ Перечень определяемых компонентов и диапазоны измерений определяются при заказе газоанализатора.

²⁾ Нормальные условия измерений:

- диапазон температуры окружающей среды от +15 до +25 °С;
- диапазон относительной влажности окружающей среды от 30 до 80 %;
- диапазон атмосферного давления от 84,0 до 106,7 кПа для CO, NH₃, H₂S, SO₂, NO₂;
- диапазон атмосферного давления от 98,0 до 104,6 кПа для O₂, CO₂, CH₄;
- содержание сопутствующих компонентов не более 0,5 ПДК

³⁾ C_x – измеренное значение определяемого компонента, объемная доля, %.

ПРИЛОЖЕНИЕ В

Таблица перекрёстной чувствительности датчиков газоанализатора МАГ-6.

Таблица В1

Отклик в канале измерения, ppm	Мешающий компонент, 100 ppm							
	O ₂	CO	CO ₂	SO ₂	NO ₂	H ₂ S	CH ₄	NH ₃
O ₂		0	0	0	0	0	0	0
CO	0		0	0	0	0	0	0
CO ₂	0	0		0	0	0	0	0
SO ₂	0	0	0		-100	200	0	0
NO ₂	0	0	0	5		10	0	0
H ₂ S	0	0	0	0	0		0	0
CH ₄	0	0	0	0	0	0		0
NH ₃	0	0	0	-50	-10	150	0	

ЗАКАЗАТЬ: МАГ-6-П-К-В